

# NORD

HTechnology

---

## EcoHeat Broszura

**We have the solution**

Best in PV usage with HEAT PUMP technology





# NORD

HTechnology

**We have the solution**

Best in PV usage with HEAT PUMP technology

- ◀ Monoblokowa pompa NORD EcoHeat ze sprężarką Panasonic EVI pobiera ciepło z otoczenia i przekazuje je do budynku na potrzeby ogrzewania pomieszczeń lub wytwarzania ciepłej wody.

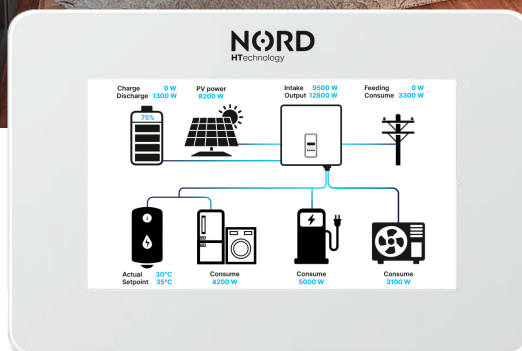

- ◀ Aby zagwarantować, że wszystkie elementy – od modułu fotowoltaicznego po system ogrzewania – będą współpracować i przynosić największe korzyści, a cały system zrealizuje swój pełny potencjał, NORD przedstawia EcoControl, niezbędny do kontroli i wydajnej dystrybucji energii w układzie. Dowiedz się więcej na [www.nord-solution.com](http://www.nord-solution.com).

# Projekt NORD

NORD HT AS to stowarzyszenie europejskich przedsiębiorstw inżynieryjnych i uznanych, prestiżowych uniwersytetów. Pierwsze przedsięwzięcia NORD HT AS zostały uruchomione już w 2014 r. przy wsparciu środków z funduszy norweskich.

Centralną wizją NORD HT AS jest tworzenie połączeń między branżami zasobów odnawialnych, ogrzewania budynków, ogrzewania wody dla gospodarstw domowych i elektromobilności w zastosowaniach mieszkaniowych i małym przemyśle.

Inteligentne projektowanie umożliwia maksymalne wykorzystanie dostępnej zielonej energii. Skutkuje to uzyskaniem jak największych oszczędności i skróceniem czasu zwrotu z inwestycji.



## Praca w trybie Eco

Dzięki unikalnej funkcjonalności nadwyżka energii fotowoltaicznej może być wykorzystywana przez pompę w dowolnym zakresie. Wykorzystaj pełne możliwości systemu z urządzeniami EcoControl i EcoMaster i zmaksymalizuj swoje oszczędności już teraz!



**NORD**  
We have the solution

## Kontrola hałasu

Dzięki specjalnie zaprojektowanym podzespołom pompa NORD EcoHeat jest cichsza niż normalna rozmowa w biurze.



## Smart technologia odszraniania

Nie obawiaj się o ogrzewanie zimą. Dzięki funkcji inteligentnego odszraniania pompa NORD EcoHeat może się rozmrozić w ciągu 3–5 minut.

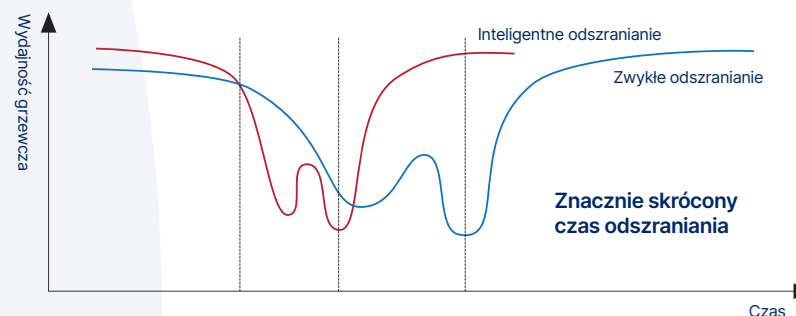

## Smart Grid Ready

To oznaczenie potwierdza, że pompa NORD EcoHeat może pracować inteligentnie zgodnie z określonym interfejsem do zarządzania odbiornikami z instalacji zewnętrznych.



# EcoHeat ze sprężarką Panasonic

Panasonic

Sprężarka Panasonic EVI, zastosowana w pompach ciepła NORD, zapewnia wysoką wydajność i niezawodność, dzięki którym urządzenie charakteryzuje się niskim zużyciem prądu i wysoką wydajnością wytwarzania ciepła.

Urządzenie składa się z pojedynczej obudowy, w której zamontowano wszystkie komponenty, w tym sprężarkę Panasonic EVI, wtrysk parownika, chłodnicę, dwa wymienniki, zawór rozprężny i elektroniczny układ sterowania. Sprawia to, że konstrukcja monoblokowa jest bardzo kompaktowa i łatwa w montażu.

## ŁATWY MONTAŻ I UTRZYMANIE – KONCEPCJA „WSZYSTKO W JEDNYM”

- ① Wentylator
- ② Zawór dwudrożny
- ③ Elektryczny zawór rozprężny
- ④ Naczynie wzbiorcze
- ⑤ Zawór wylotowy
- ⑥ Grzałka elektryczna
- ⑦ Płytowy wymiennik ciepła
- ⑧ Pompa wodna DC
- ⑨ Przełącznik przepływu wody
- ⑩ Sprężarka inwerterowa EVI DC

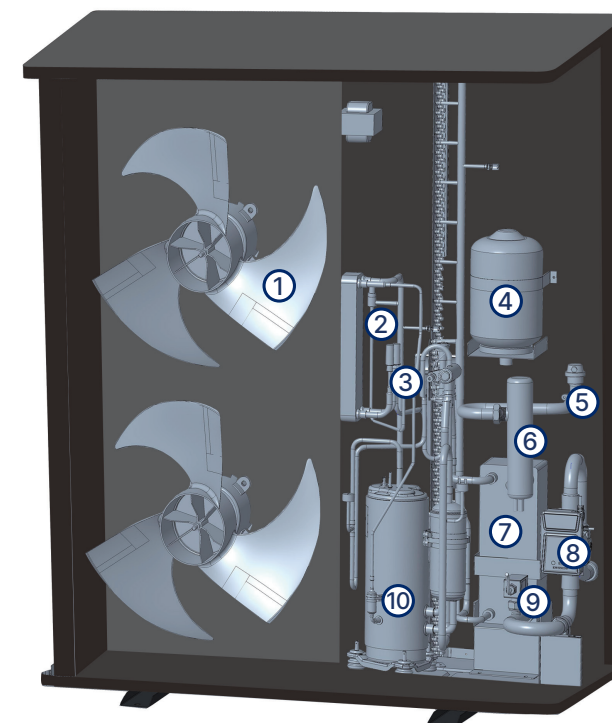
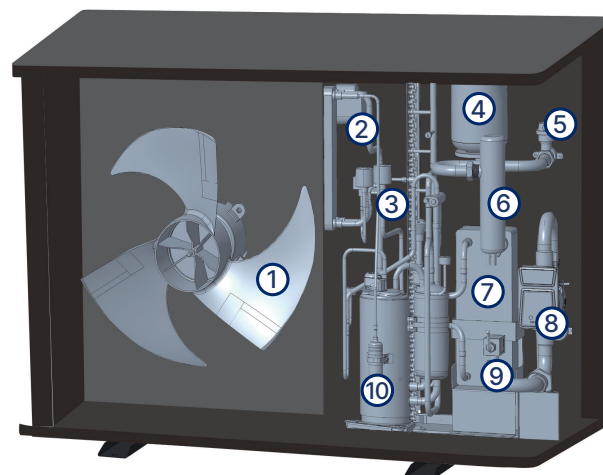

# Energia A+++

Oszczędzaj energię z NORD EcoHeat. Cechuje się najwyższym poziomem efektywności energetycznej UE A+++, dzięki czemu użytkownik otrzymuje produkt o lepszych parametrach przy niższych kosztach.

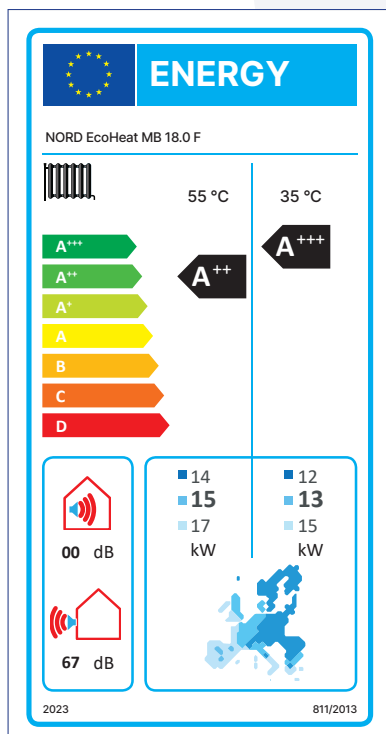
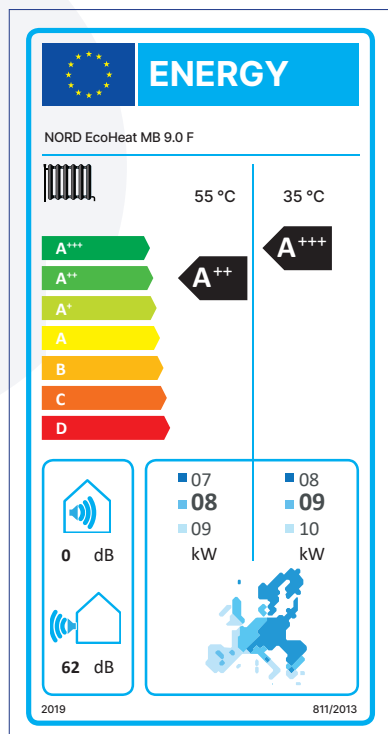

## PORÓWNANIE KOSZTÓW W ZAKRESIE 15 ~ 55°C

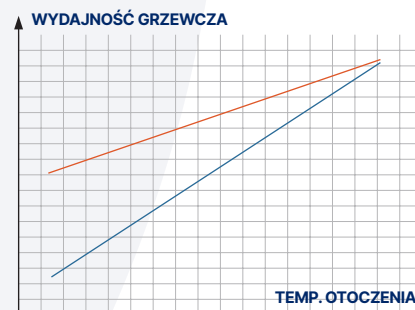
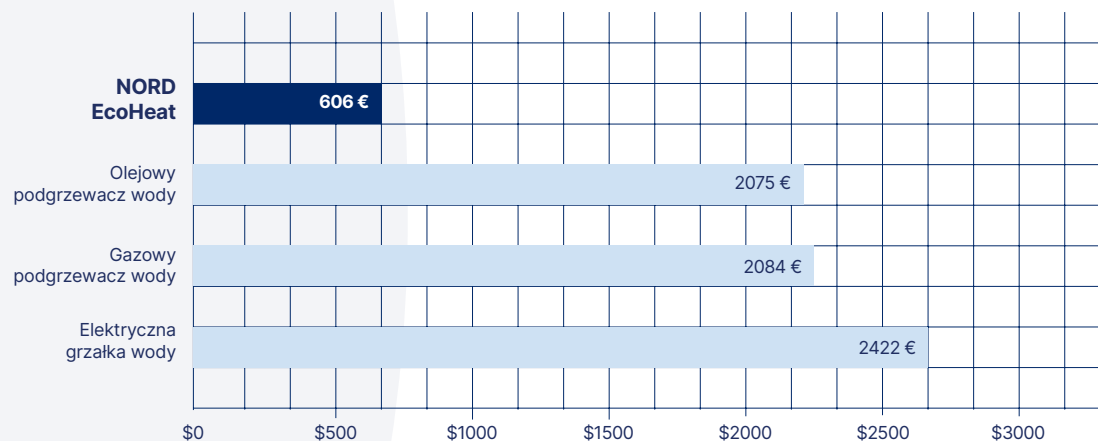

— Falownik NORD EcoHeat  
— Falownik tradycyjny

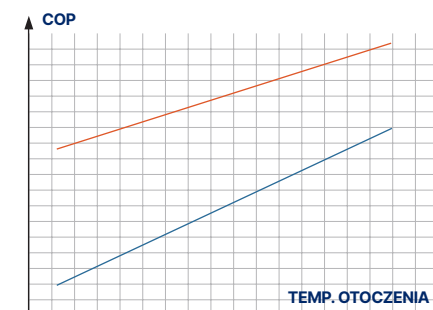

— Falownik NORD EcoHeat  
— Falownik tradycyjny

# Siedem zabezpieczeń ciszy

Dzięki specjalnie zaprojektowanym podzespołom pompa NORD EcoHeat jest cichsza niż normalna rozmowa w biurze.

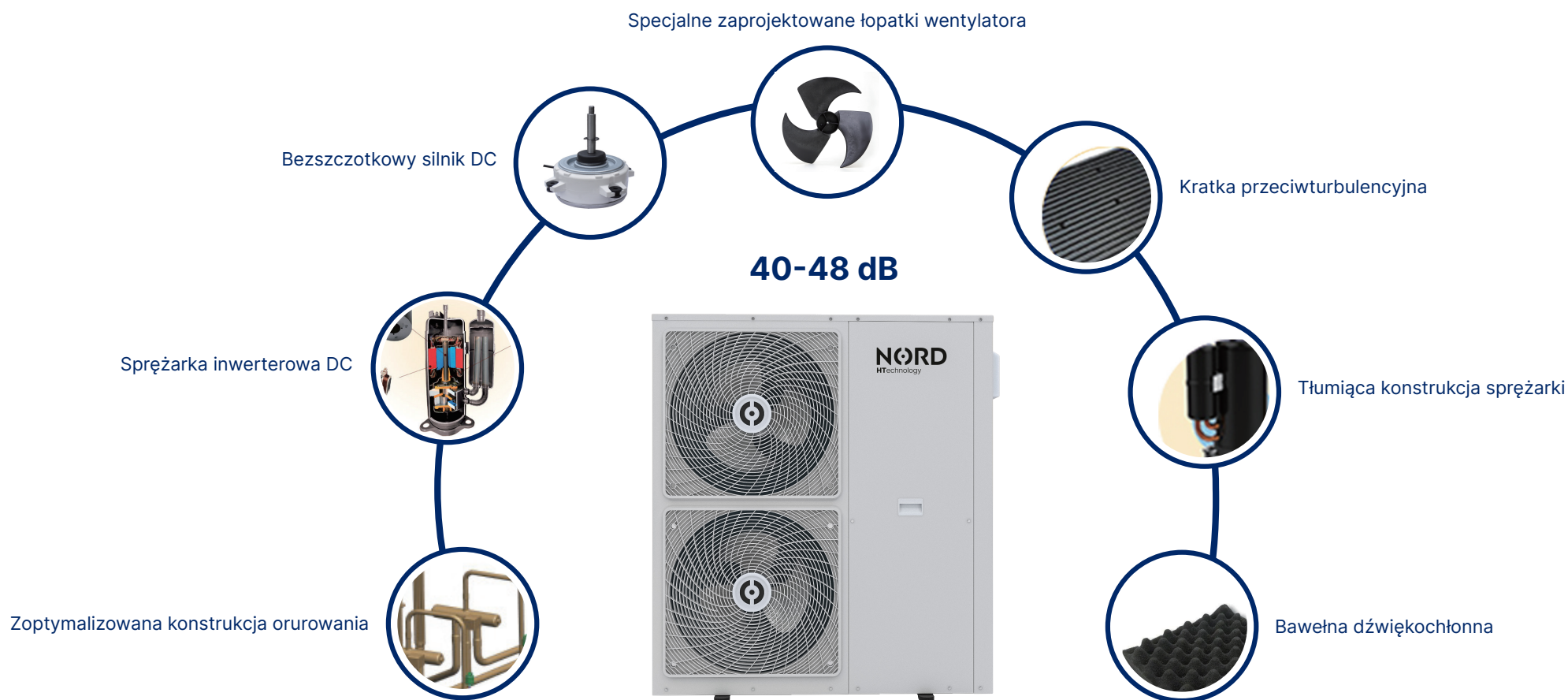

## Wysokowydajna pompa

Wysoka wydajność zapewnia obniżenie zużycia energii elektrycznej o 85–90%. Zależnie od ceny kilowatogodziny, oszczędności mogą wynieść 12–20 euro miesięcznie w sezonie grzewczym.

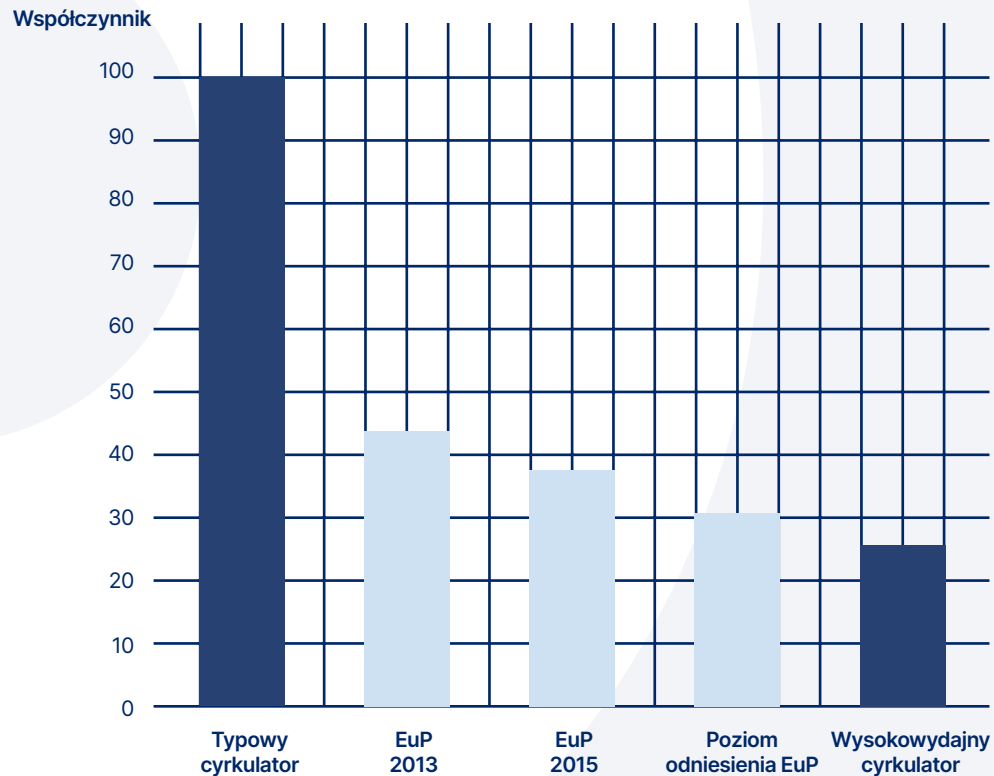

## Wentylator silnika BLDC

Rotor wykonany z magnesów trwałych i stator ze zwojów z czystej miedzi o wysokiej gęstości są zamontowane i uzwojone razem, aby zapewnić niski poziom hałasu i wydajną pracę.

Płynna regulacja umożliwia dostosowanie do zmian w pracy układu. Układ działa wydajnie pod różnymi obciążeniami, wydajność wynosi nawet do 85%.

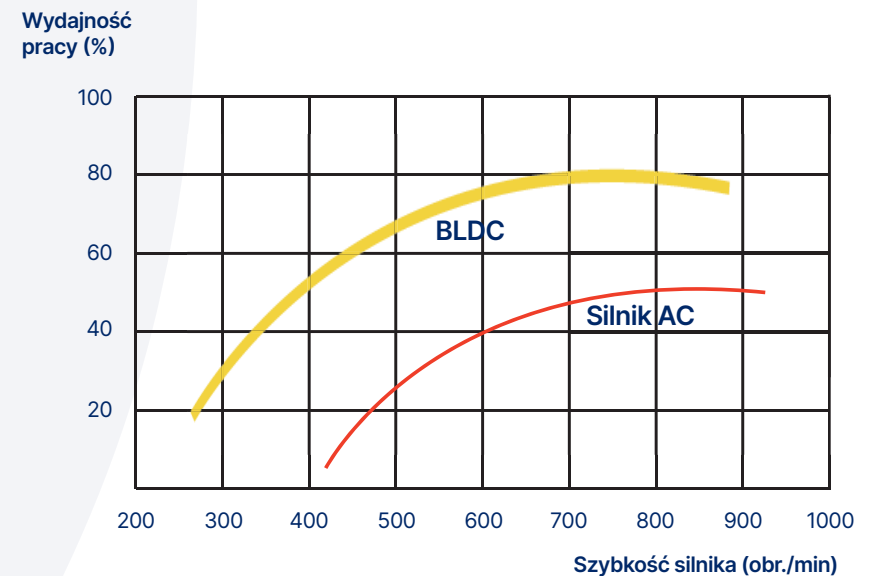



## Dbamy o środowisko

Optymalizacja zużycia własnego energii z domowej instalacji fotowoltaicznej umożliwia znaczące obniżenie kosztów elektryczności i emisji dwutlenku węgla, co korzystnie wpływa na środowisko naturalne.

Ponadto umożliwia to użytkownikom uzyskanie niezależności energetycznej i większej kontroli nad zużyciem energii w domu.

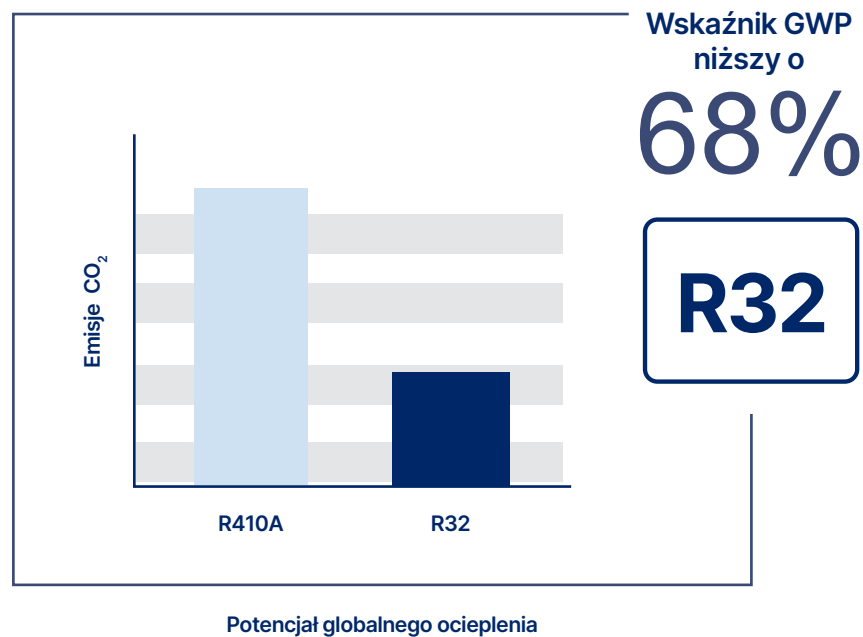

## Technologia EVI sprężarki DC

Technologia EVI sprężarki DC skutecznie obniża zużycie mocy i podnosi wydajność ogrzewania przez pompy ciepła, zapewniając stabilną pracę nawet przy temperaturach zewnętrznych do -25°C.

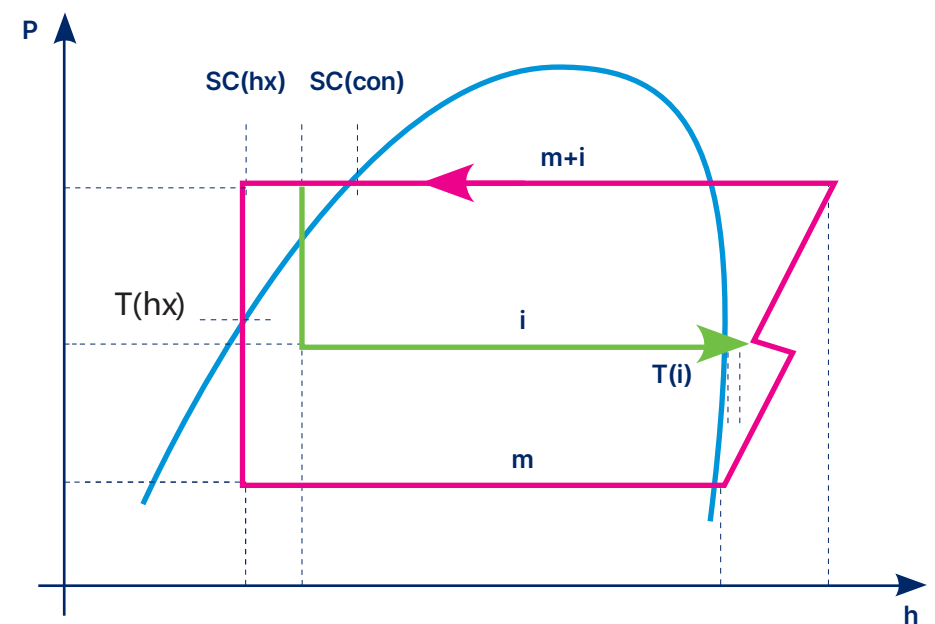

# Dane techniczne

NORD EcoHeat MB	5.0 F	7.0 F	9.0 F	12.0 F	16.0 F	18.0 F	22.0 F
Poziom ErP (35°C)	A+++	A+++	A+++	A+++	A+++	A+++	A+++
Poziom ErP (55°C)	A++	A++	A++	A++	A++	A++	A++

## A7W35 - OGRZEWANIE

Zakres mocy (kW)	3.00-6.00	3.00-9.00	4.00-12.50	8.00-17.50	8.00-17.50	8.60-24.00	8.60-24.00
Moc znamionowa (kW)	5.0	7.0	9.0	12.5	16	18.0	22
Zakres mocy wejściowej (kW)	0.60-1.54	0.60-2.15	0.95-3.25	1.75-4.22	1.75-4.22	1.80-5.95	1.80-5.95

## A35W7 - CHŁODZENIE

Zakres mocy (kW)	2.00-5.00	2.00-7.00	3.20-7.70	5.40-14.00	5.40-14.00	5.70-15.50	5.70-15.50
Moc znamionowa (kW)	3.5	5.0	6.4	9.7	12.0	12.4	14.0
Zakres mocy wejściowej (kW)	0.7-2.15	1.05-2.65	1.05-3.50	2.03-6.01	2.03-6.01	1.80-7.00	1.80-7.50

## A20W15-55- CUW

Zakres mocy (kW)	2.60-8.00	2.60-9.00	4.20-10.13	9.00-15.00	9.00-15.00	9.50-27.00	9.50-27.00
Moc znamionowa (kW)	7.0	8.5	10.2	15.0	15.0	23.0	27.0
Zakres mocy wejściowej (kW)	0.52-1.85	0.87-2.35	0.87-2.38	1.92-3.56	1.92-3.56	1.97-7.20	2.37-7.25

## ZASILANIE

Zasilanie (V / liczba faz / Hz)	220/1/50	220/1/50	380/3/50	380/3/50	380/3/50	380/3/50	380/3/50
Maks. moc wejściowa (kW)	2.2	3	4	5.5	6.5	8	9
Maks. prąd wejściowy (A)	10	13.5	6.4	8	9.5	12	13.5

## POZIOM HAŁASU

Cisnienie akustyczne [dB(A)]	≤44	≤46	≤50	≤50	≤53	≤57	≤57
------------------------------	-----	-----	-----	-----	-----	-----	-----

CHŁODZIWO	5.0 F	7.0 F	9.0 F	12.0 F	16.0 F	18.0 F	22.0 F
Typ / GWP	R32/675	R32/675	R32/675	R32/675	R32/675	R32/675	R32/675
Wsad (kg)	2.2	2.2	2.2	2.15	2.2	2.8	2.8

## ZAKRES PRACY

Temperatura otoczenia (°C)	-25 ~ +43	-25 ~ +43	-25 ~ +43	-25 ~ +43	-25 ~ +43	-25 ~ +43	-25 ~ +43
----------------------------	-----------	-----------	-----------	-----------	-----------	-----------	-----------

## SPRĘŻARKA

Typ	Sprężarka dwurotacyjna inwerterowa prądu stałego
-----	--

## POMPA

Typ	Falownik
Wysokość podnoszenia pompy (m)	8

## HYDRAULIKA

Znamionowe natężenie przepływu wody (m³/h)	0.90	1.2	1.5	2	2.75	3	3.8
--	------	-----	-----	---	------	---	-----

## PRZYŁĄCZA RUROWE

Wlotowe przyłącza rurowe	DN25
Wylotowe przyłącza rurowe	DN25

## OPAKOWANIE

Wymiary: dł. x szer. x wys. (mm)	1298×493×891		1298×493×891		1298×493×1400	
Wymiary opakowania: dł. x szer. x wys. (mm)	1340×523×1015		1340×523×1015		1340×523×1524	
Masa netto (kg)	100	100	115	115	115	125
Masa brutto (kg)	115	115	130	130	130	145



# Wymiary

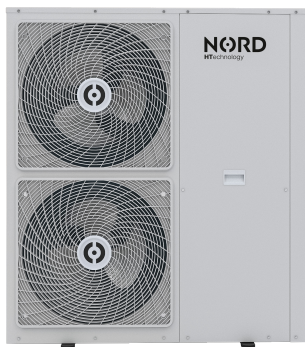

NORD EcoHeat MB 18.0 F | 22.0 F

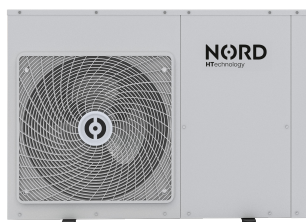
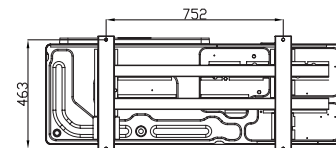
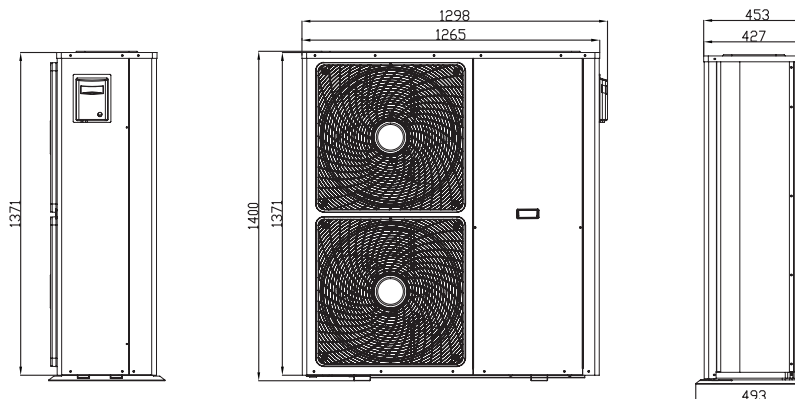

NORD EcoHeat MB 5.0 F | 7.0 F | 9.0 F | 12.0 F | 16.0 F

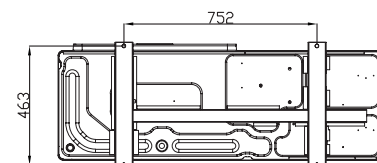
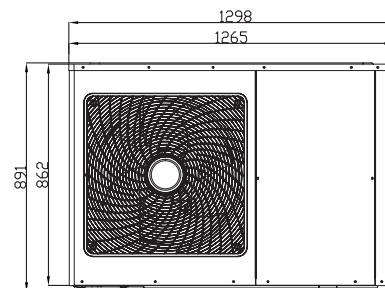
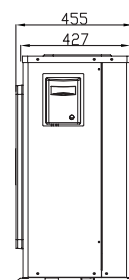

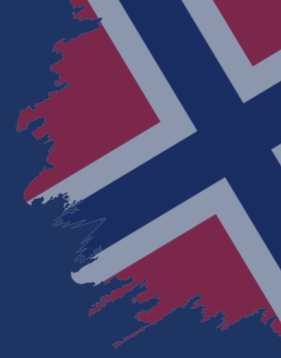

[www.nord-solution.com](http://www.nord-solution.com)

---

[office@nord-solution.com](mailto:office@nord-solution.com)