

NORD

HTechnology

EcoHeat prospektus

We have the solution

Best in PV usage with HEAT PUMP technology

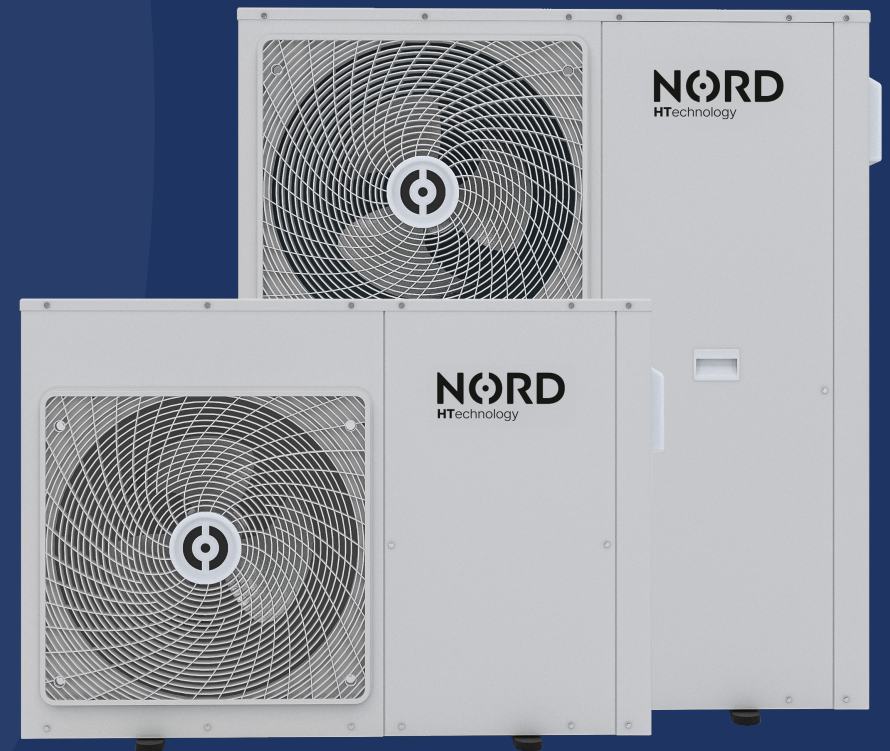



NORD

HTechnology

We have the solution

Best in PV usage with HEAT PUMP technology

- ◀ A Panasonic EVI kompresszorral ellátott monoblokkos NORD EcoHeat hőszivattyú a környezetből kinyert hőenergia épületbe történő bejuttatásával helyiségek fűtésére vagy a háztartási meleg víz előállítására szolgál.

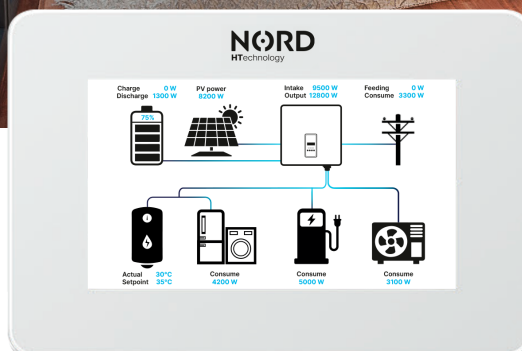

- ◀ A NORD bemutatja az Ön rendszerében lévő energia hatékony szabályozásához és elosztásához szükséges EcoControl, melynek rendeltetése, hogy a fotovoltaiaktól a fűtési rendszerig minden komponens tökéletes összhangban, a lehető legnagyobb hasznot hozva működjön, és az egész rendszer elérje a benne rejlő lehetőségek maximumát. Tudjon meg többet a www.nord-solution.com oldalon.

A NORD projekt

A NORD HT AS műszaki vállalatok és neves európai uniós egyetemek szövetsége. A vállalat (NORD) első projektjei már 2014-ben elindultak a norvég alapokból származó pénzügyi források támogatásával.

A NORD HT AS legfontosabb víziója a megújuló erőforrások, a háztartási fűtés és melegvíz-előállítás, valamint az elektromobilitás területeinek összekapcsolása lakossági és kisipari alkalmazások számára.

Az intelligens tervezés a rendelkezésre álló zöld energia maximális kihasználását teszi lehetővé. Ennek eredményeként a megtakarítások maximalizálódnak, a befektetés megtérülése pedig lerövidül.



Energiahatékony üzemeltetés

Egyedülálló funkcióinak köszönhetően a hőszivattyú segítségével minden rendelkezésre álló napenergia-többletet felhasználhat. Használja ki a rendszer teljes kapacitását az EcoControl és az EcoMaster eszközökkel, és növelje megtakarításait most!



Zajszabályozás

A NORD EcoHeat a kifejezetten erre a célra tervezett komponenseinek köszönhetően a szokványos irodai beszélgetéseknél is alacsonyabb zajszinten működik.

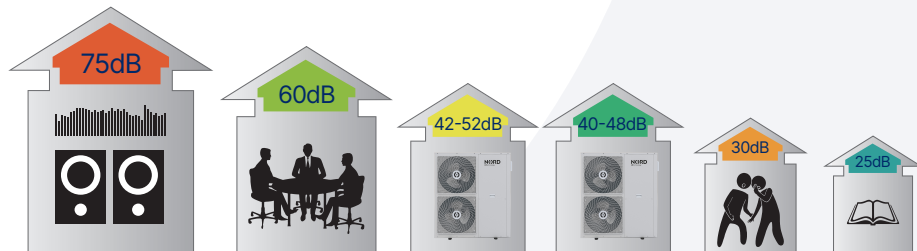

Smart Defrost technológia

Vészjelje át a téli fűtési szezont gond nélkül. Az intelligens leolvasztási funkciónak köszönhetően a NORD EcoHeat 3~5 percen belüli önleolvasztásra képes.

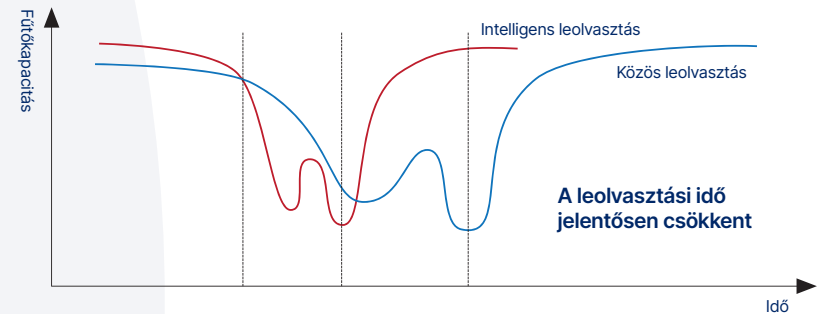

Smart Grid Ready

A Smart Grid Ready, azaz hálózathoz való intelligens kapcsolódás lehetősége szavatolja, hogy a NORD EcoHeat hőszivattyú egy terheléskezelési interfész segítségével harmadik felek rendszereivel együttműködve is intelligensen működjön.



EcoHeat berendezés Panasonic kompresszorral

Panasonic

A NORD hőszivattyúknban használt Panasonic EVI kompresszor kiváló hatékonyságának és megbízhatóságának köszönhetően a berendezést alacsony villamosenergia-fogyasztás és magas hőtermelési hatékonyság jellemzi.

A berendezés egyetlen készülékházból áll, ebben kapott helyet az összes alkatrész, beleértve a Panasonic EVI kompresszort, a párologtató befecskendező elemét, a kondenzátort, a két hőcserélőt, a tágulási szelepet és az elektronikus vezérlőrendszert. Ez a monoblokkos megoldás rendkívül kompakt és könnyen telepíthető kialakítást eredményez.

ALL-IN-ONE KONCEPCIÓ – EGYSZERŰ TELEPÍTÉS ÉS KARBANTARTÁS

- ① Ventilátor
- ② 2-irányú szelep
- ③ Elektromos tágulási szelep
- ④ Tágulási tartály
- ⑤ Leeresztő szelep
- ⑥ Elektromos fűtőtest
- ⑦ Lemezes hőcserélő
- ⑧ DC vízszivattyú
- ⑨ Vízáramlás-kapcsoló
- ⑩ DC inverteres EVI kompresszor

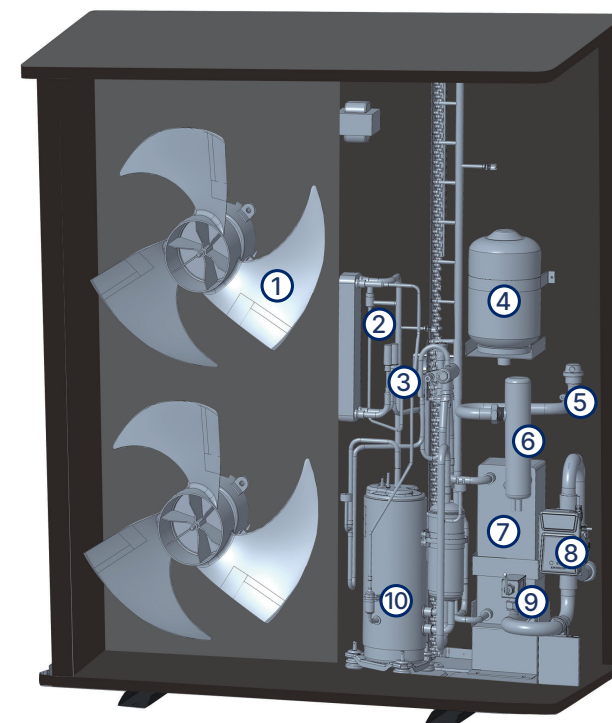
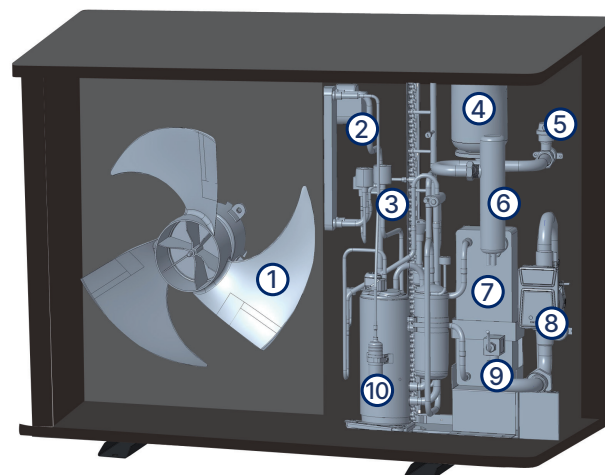

A+++ energiahatékonyság

Takarítson meg energiát a NORD EcoHeat készülékkel! A legmagasabb energiahatékonysági szint elérheti az Európai Unió A+++ energiahatékonysági besorolását, ami biztosítja, hogy a felhasználóknak alacsonyabb áron, jobb felhasználói élményben lehessen részük.

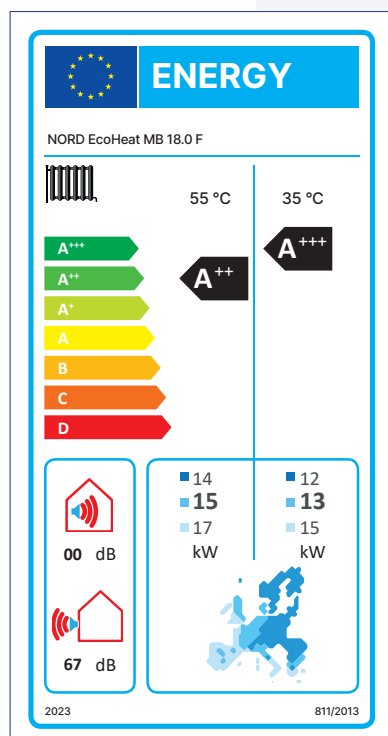
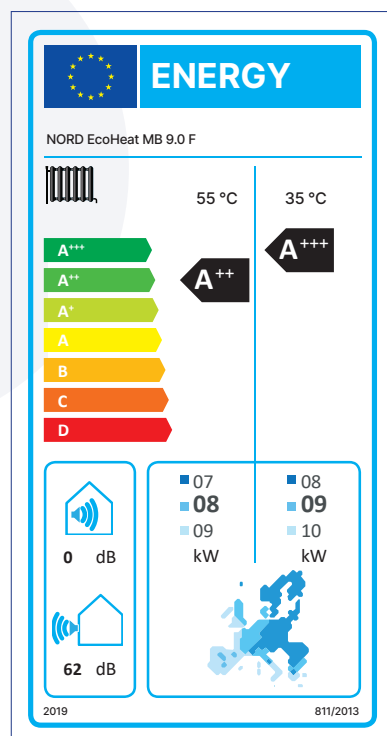

KÖLTSÉG-ÖSSZEHASONLÍTÁS 15°C ~ 55°C-OS TARTOMÁNYBAN

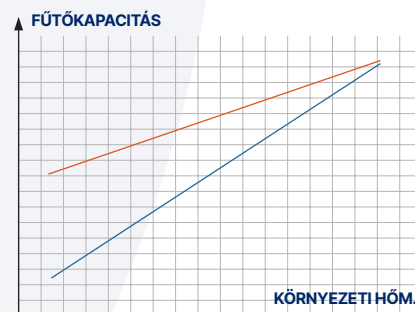
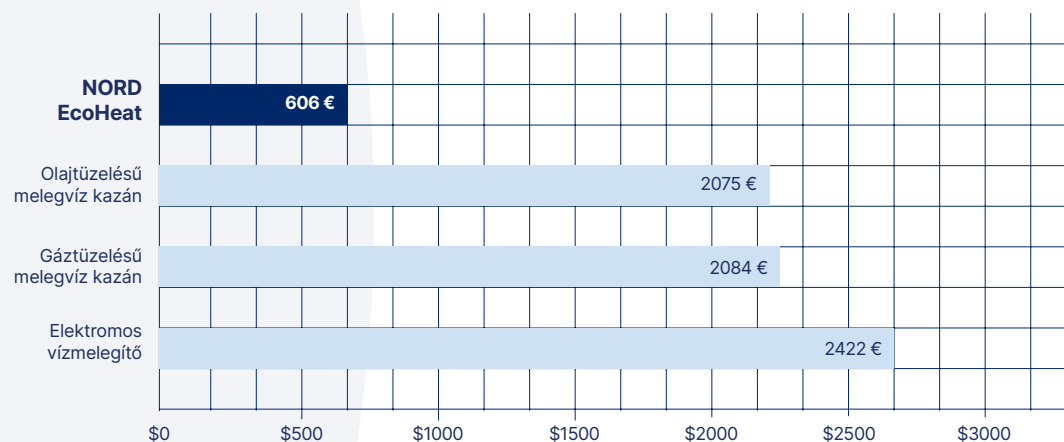

— NORD EcoHeat inverter
— Hagyományos inverter

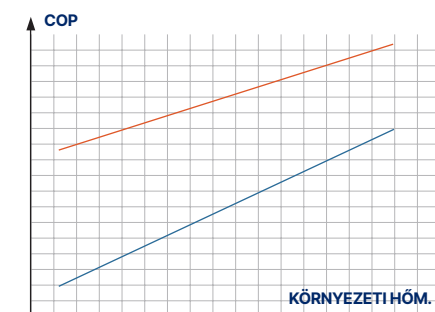

— NORD EcoHeat inverter
— Hagyományos inverter

A zajvédelem hét bástyája

A NORD EcoHeat a kifejezetten erre a célra tervezett komponenseinek köszönhetően a szokványos irodai beszélgetéseknél is alacsonyabb zajszinten működik.

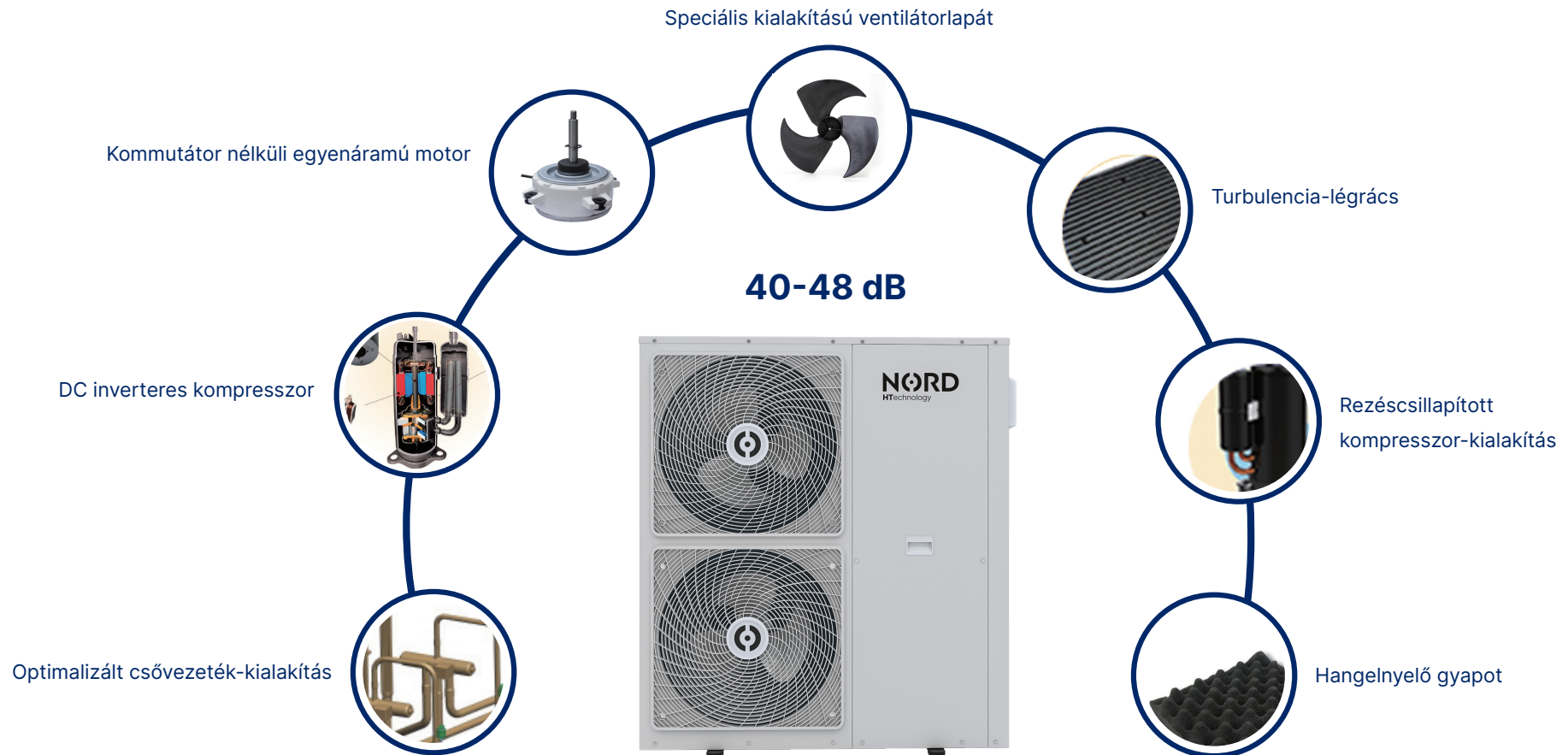

Nagy hatékonyságú hőszivattyú

A nagy hatékonyságnak köszönhetően a villamosenergia-fogyasztás 85% ~ 90%-kal alacsonyabb. Az áram kilowattóránkénti árától függően a fűtési szezonban a villamosenergia-megtakarítás havi 12-20 eurót is jelenthet.

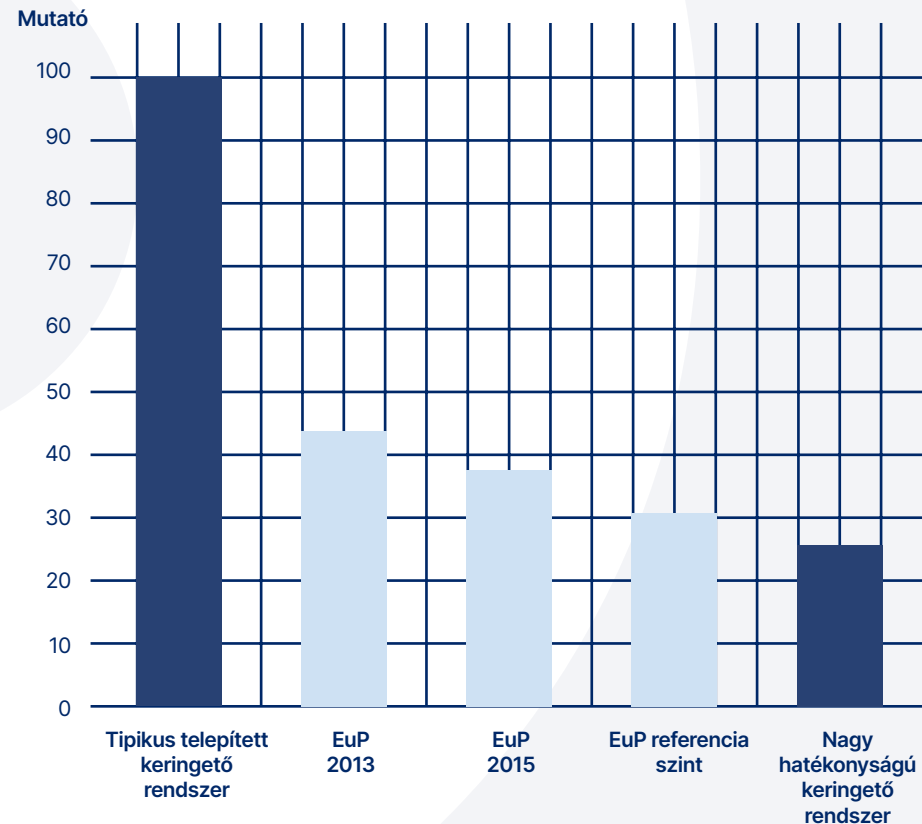

BLDC motoros ventilátor

A permanens mágnesekből készült rotor, valamint az állórész koncentrált, egymásba szőtt, nagy menetszámú, szintiszta rézből készült tekercsei alacsony zajszintet és hatékony működést biztosítanak.

A fokozatmentes beállítás a rendszer működésének változásai alapján szabályozható. A különböző terhelések mellett is hatékonyan működő rendszer hatásfoka a 85%-ot is elérheti.

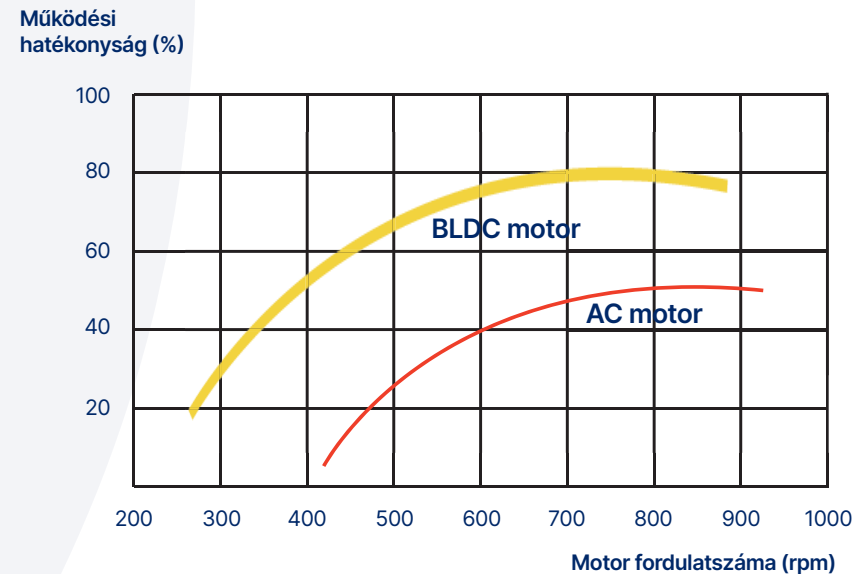

Óvjuk a környezetet

A háztartási fotovoltaikus berendezésekből származó elektromosáram automatikus felhasználásának optimalizálása lehetővé teszi a villamosenergia-költségek és a szén-dioxid-kibocsátás jelentős csökkentését, ami pozitív hatással van környezetünkre.

Ezenkívül lehetővé teszi a lakossági felhasználók számára, hogy megszüntessék energiafüggőségüket, és jobban kontrollálhassák háztartásuk energiafogyasztását.

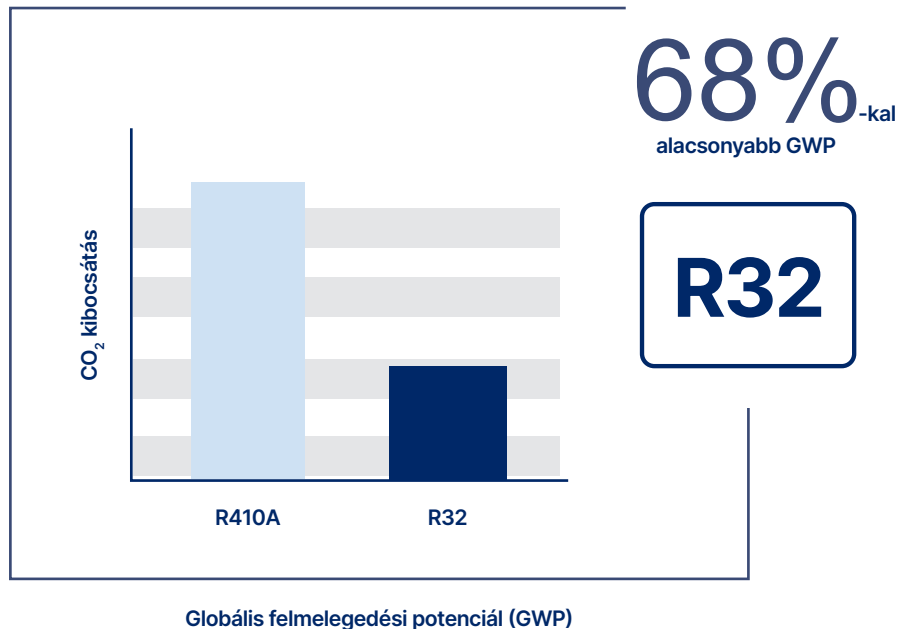

DC inverteres EVI technológia

A DC inverteres EVI technológia hatékonyan csökkenti az energiafogyasztást és javítja a hőszivattyúegységek fűtési teljesítményét, így akár -25°C-os környezeti hőmérsékleten is stabil teljesítményt nyújt.

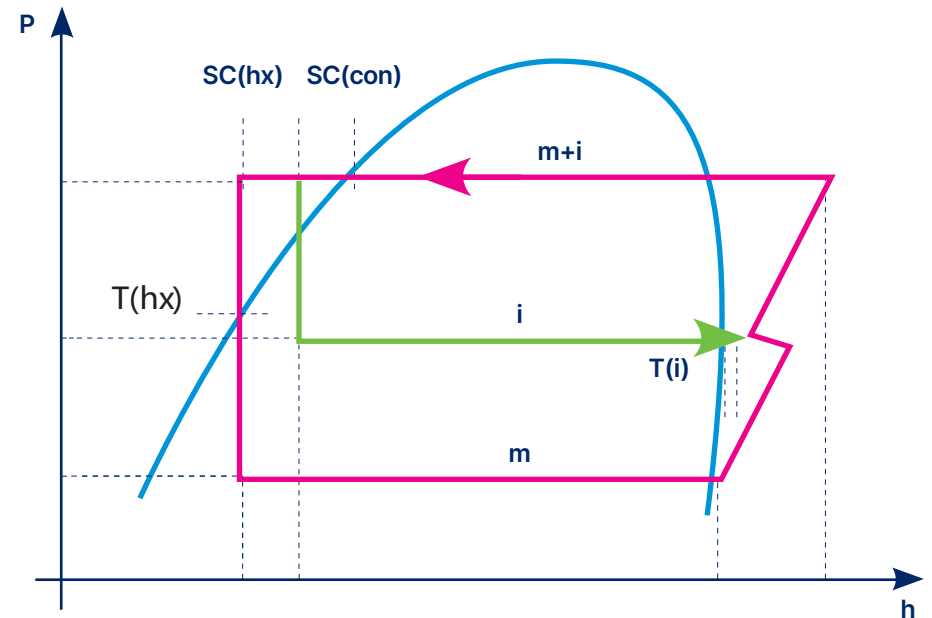

Műszaki adatok

NORD EcoHeat MB

	5.0 F	7.0 F	9.0 F	12.0 F	16.0 F	18.0 F	22.0 F
ErP szint (35 °C)	A+++	A+++	A+++	A+++	A+++	A+++	A+++
ErP szint (55 °C)	A++	A++	A++	A++	A++	A++	A++

A7W35 - HŐTÁMOGATÁS

Kapacitástartomány (kW)	3.00-6.00	3.00-9.00	4.00-12.50	8.00-17.50	8.00-17.50	8.60-24.00	8.60-24.00
Névleges kapacitás (kW)	5.0	7.0	9.0	12.5	16	18.0	22
Bemeneti teljesítménytartomány (kW)	0.60-1.54	0.60-2.15	0.95-3.25	1.75-4.22	1.75-4.22	1.80-5.95	1.80-5.95

A35W7 - HŰTÉS

Kapacitástartomány (kW)	2.00-5.00	2.00-7.00	3.20-7.70	5.40-14.00	5.40-14.00	5.70-15.50	5.70-15.50
Névleges kapacitás (kW)	3.5	5.0	6.4	9.7	12.0	12.4	14.0
Bemeneti teljesítménytartomány (kW)	0.7-2.15	1.05-2.65	1.05-3.50	2.03-6.01	2.03-6.01	1.80-7.00	1.80-7.50

A20W15-55 - HASZNÁLATI

Kapacitástartomány (kW)	2.60-8.00	2.60-9.00	4.20-10.13	9.00-15.00	9.00-15.00	9.50-27.00	9.50-27.00
Névleges kapacitás (kW)	7.0	8.5	10.2	15.0	15.0	23.0	27.0
Bemeneti teljesítménytartomány (kW)	0.52-1.85	0.87-2.35	0.87-2.38	1.92-3.56	1.92-3.56	1.97-7.20	2.37-7.25

ÁRAMELLÁTÁS

Áramellátás (V / fázisok / Hz)	220/1/50	220/1/50	380/3/50	380/3/50	380/3/50	380/3/50	380/3/50
Max. bemeneti teljesítmény (kW)	2.2	3	4	5.5	6.5	8	9
Max. bemeneti áramerősség (A)	10	13.5	6.4	8	9.5	12	13.5

ZAJSZINT

Hangnyomás [dB(A)]	≤44	≤46	≤50	≤50	≤53	≤57	≤57
--------------------	-----	-----	-----	-----	-----	-----	-----

HŰTŐKÖZEG

	5.0 F	7.0 F	9.0 F	12.0 F	16.0 F	18.0 F	22.0 F
Típus / GWP	R32/675	R32/675	R32/675	R32/675	R32/675	R32/675	R32/675
Feltöltött térfogat (kg)	2.2	2.2	2.2	2.15	2.2	2.8	2.8

ÜZEMI TARTOMÁNY

Környezeti hőmérséklet (°C)	-25 ~ +43	-25 ~ +43	-25 ~ +43	-25 ~ +43	-25 ~ +43	-25 ~ +43	-25 ~ +43
-----------------------------	-----------	-----------	-----------	-----------	-----------	-----------	-----------

KOMPRESSZOR

Típus	Kettős forgódugattyús egyenáram inverter
-------	--

SZIVATTYÚ

Típus	Inverter
Szivattyúfej (m)	8

HIDRONIKUS

Névleges vízáramlási sebesség (m ³ /óra)	0.90	1.2	1.5	2	2.75	3	3.8
---	------	-----	-----	---	------	---	-----

CSŐCSATLAKOZÁSOK

Csőcsatlakozások bemenete	DN25
Csőcsatlakozások kimenete	DN25

CSOMAGOLÁS

Méretek H × Sz × M (mm)	1298×493×891	1298×493×891	1298×493×1400				
Csomagolási méretek H × Sz × M (mm)	1340×523×1015	1340×523×1015	1340×523×1524				
Nettó tömeg (kg)	100	100	115	115	115	125	125
Bruttó tömeg (kg)	115	115	130	130	130	145	145



Méretetek

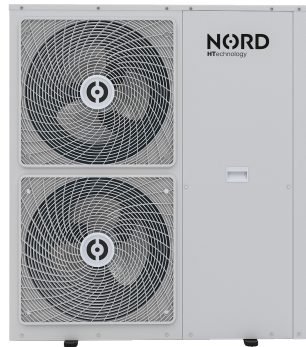

NORD EcoHeat MB 18.0 F | 22.0 F

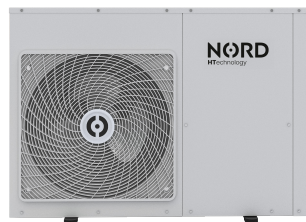
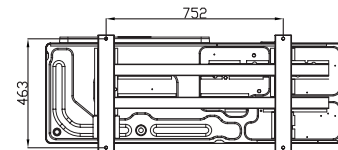
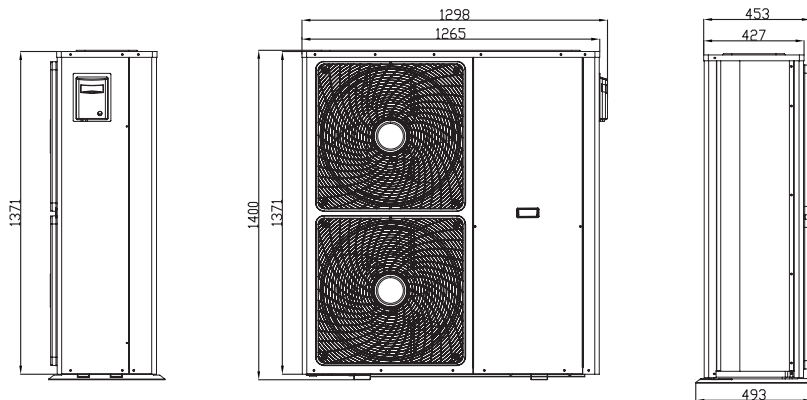

NORD EcoHeat MB 5.0 F | 7.0 F | 9.0 F | 12.0 F | 16.0 F

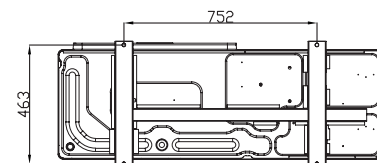
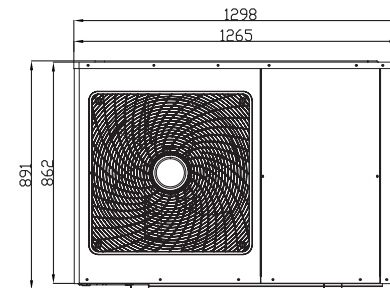
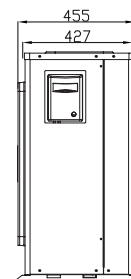



www.nord-solution.com

office@nord-solution.com