

# NORD

HTechnology

---

## EcoHeat Broschüre

**We have the solution**

Best in PV usage with HEAT PUMP technology

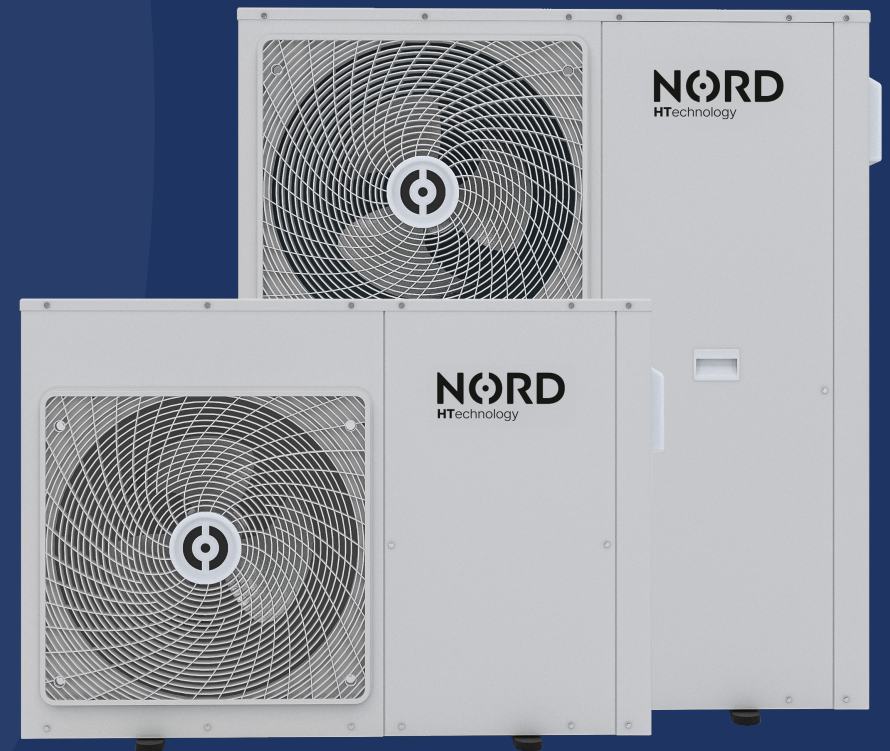



# NORD

HTechnology

**We have the solution**

**Best in PV usage with HEAT PUMP technology**

◀ Eine EcoHeat-Monoblockpumpe von NORD mit einem Panasonic EVI-Kompressor wird eingesetzt, um Wärmeenergie aus der Umgebung zu gewinnen und an das Gebäude zur Raumheizung oder zur Warmwasserbereitung zu übertragen.

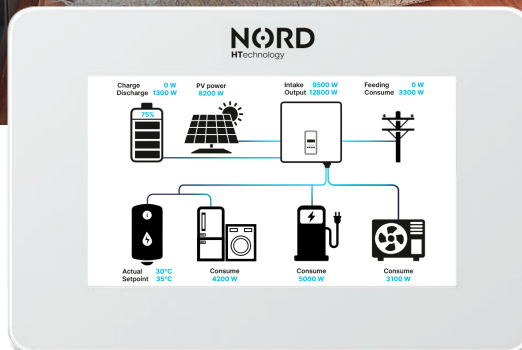

◀ Um sicherzustellen, dass alle Komponenten von der Photovoltaik bis zum Heizsystem zusammenarbeiten, maximalen Nutzen bringen und das gesamte System sein Potenzial ausschöpft, stellt NORD EcoControl vor, das notwendig ist, um die Energie in Ihrem System effizient zu steuern und zu verteilen. Erfahren Sie mehr auf [www.nord-solution.com](http://www.nord-solution.com).



# Das NORD-Projekt

NORD ist ein Zusammenschluss von Ingenieurunternehmen und renommierten Universitäten aus der EU. Die ersten Projekte des Unternehmens (NORD) wurden bereits 2014 mit der Unterstützung von Finanzmitteln aus norwegischen Fonds gestartet.

Hauptvision von NORD ist es, die Sektoren erneuerbare Ressourcen, Hausheizung, Warmwasserbereitung und Elektromobilität für private und kleinindustrielle Anwendungen zu verbinden.

Ein intelligentes Design ermöglicht die maximale Nutzung der verfügbaren grünen Energie. Auf diese Weise werden die Einsparungen maximiert und die Rentabilität der Investition verkürzt.



## Eco-Mode-Betrieb

Durch die einzigartige Funktionalität können Sie mit Ihrer Wärmepumpe so viel pv-Energieüberschuss nutzen, wie Sie zur Verfügung haben. Nutzen Sie die volle Leistungsfähigkeit des Systems mit EcoControl- und EcoMaster-Geräten und maximieren Sie jetzt Ihre Einsparungen!



## Geräuschpegelkontrolle

NORD EcoHeat erreicht dank speziell entwickelter Komponenten einen niedrigeren Geräuschpegel als normale Bürogespräche.

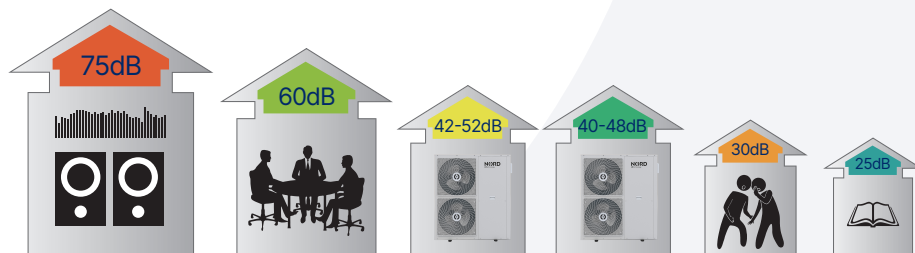

## Intelligente Abtautechnologie

Sorgenfreies Heizen im Winter. NORD EcoHeat kann sich dank der intelligenten Abtaufunktion innerhalb von 3~5 Minuten selbst abtauen.

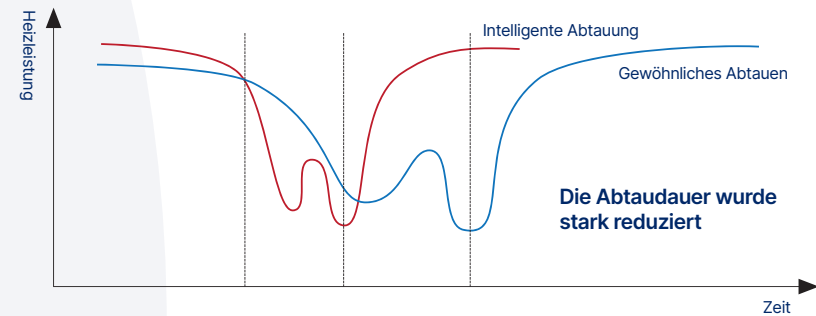

## Smart Grid Ready

To oznaczenie potwierdza, że pompa NORD EcoHeat może pracować inteligentnie zgodnie z określonym interfejsem do zarządzania odbiornikami z instalacji zewnętrznych.





# EcoHeat einschließlich Panasonic-Kompressor

Panasonic

Der in den NORD-Wärmepumpen eingesetzte Panasonic-Kompressor gewährleistet eine hohe Effizienz und Zuverlässigkeit, wodurch sich das Gerät durch einen niedrigen Stromverbrauch und eine hohe Effizienz der Wärmeerzeugung auszeichnet.

Das Gerät verfügt über ein Gehäuse, in dem alle Komponenten installiert sind, darunter ein Panasonic-Kompressor, eine Verdampfereinspritzung, ein Kondensator, zwei Wärmetauscher, ein Expansionsventil und ein elektronisches Steuerungssystem. Dadurch ist das Monoblock-Design sehr kompakt und einfach zu installieren.

## DAS ALL-IN-ONE-KONZEPT FÜR EINFACHE INSTALLATION UND WARTUNG

- ① Ventilator
- ② 2-Wege-Ventil
- ③ Elektrisches Expansionsventil
- ④ Ausdehnungsgefäß
- ⑤ Ausdehnungsgefäß
- ⑥ Elektrisches Heizgerät
- ⑦ Plattenwärmetauscher
- ⑧ DC-Wasserpumpe
- ⑨ Wasserströmungsschalter
- ⑩ EVI-Kompressor mit DC-Wechselric

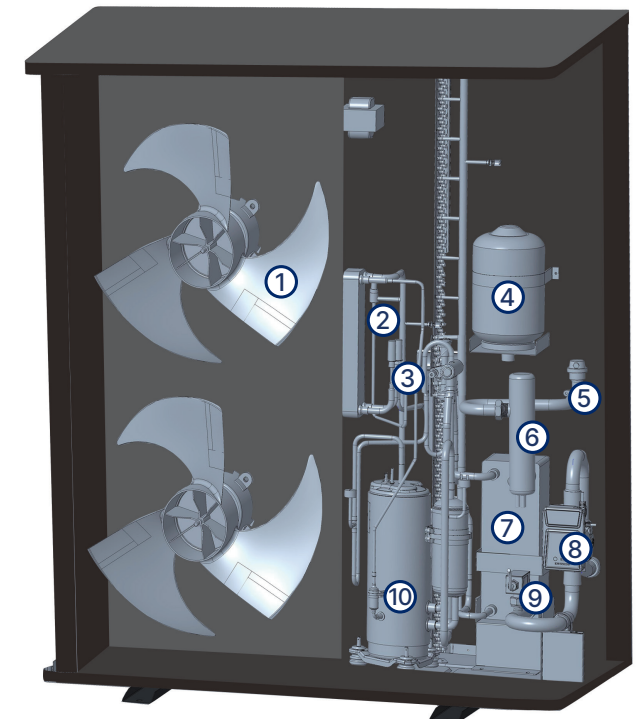
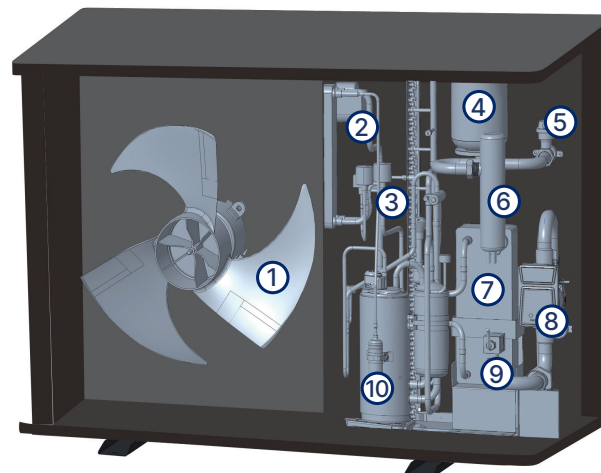

# A+++ Energie

Sparen Sie Energie mit NORD EcoHeat. Die höchste Energieeffizienzstufe kann die EU-Energieeffizienzklasse A+++ erreichen, wodurch sichergestellt wird, dass die Nutzer eine bessere Erfahrung zu geringeren Kosten machen können.

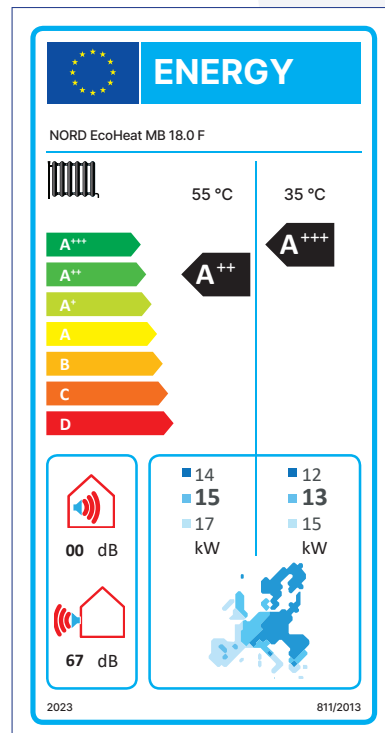
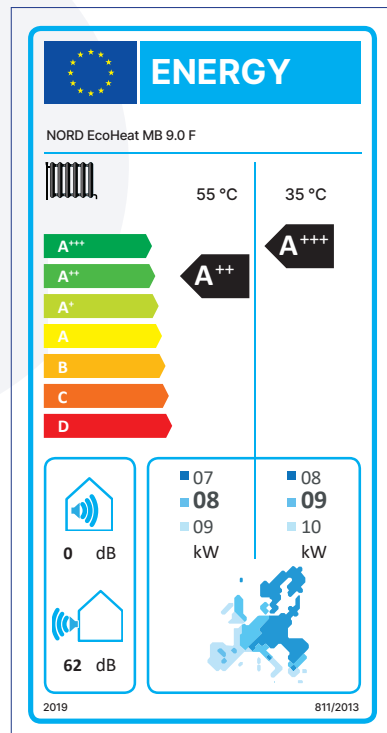

## KOSTENVERGLEICH UNTER 15 °C ~ 55 °C

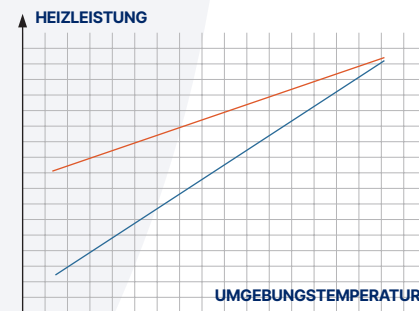
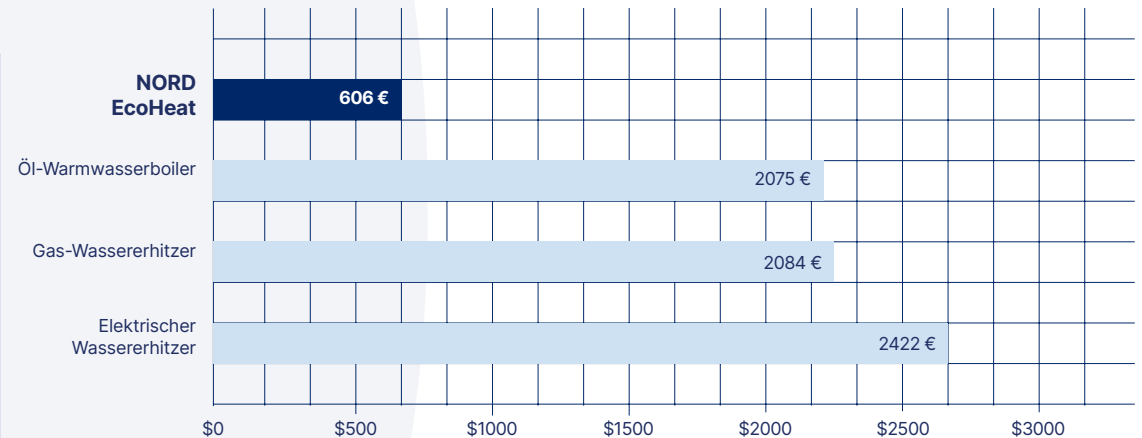

— NORD EcoHeat Wechselrichter  
— Traditioneller Wechselrichter

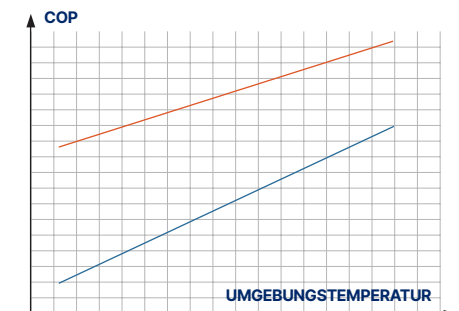

— NORD EcoHeat Wechselrichter  
— Traditioneller Wechselrichter

# Sieben Schutzmaßnahmen für weniger Lärm

NORD EcoHeat erreicht dank speziell entwickelter Komponenten einen niedrigeren Geräuschpegel als normale Bürogespräche.

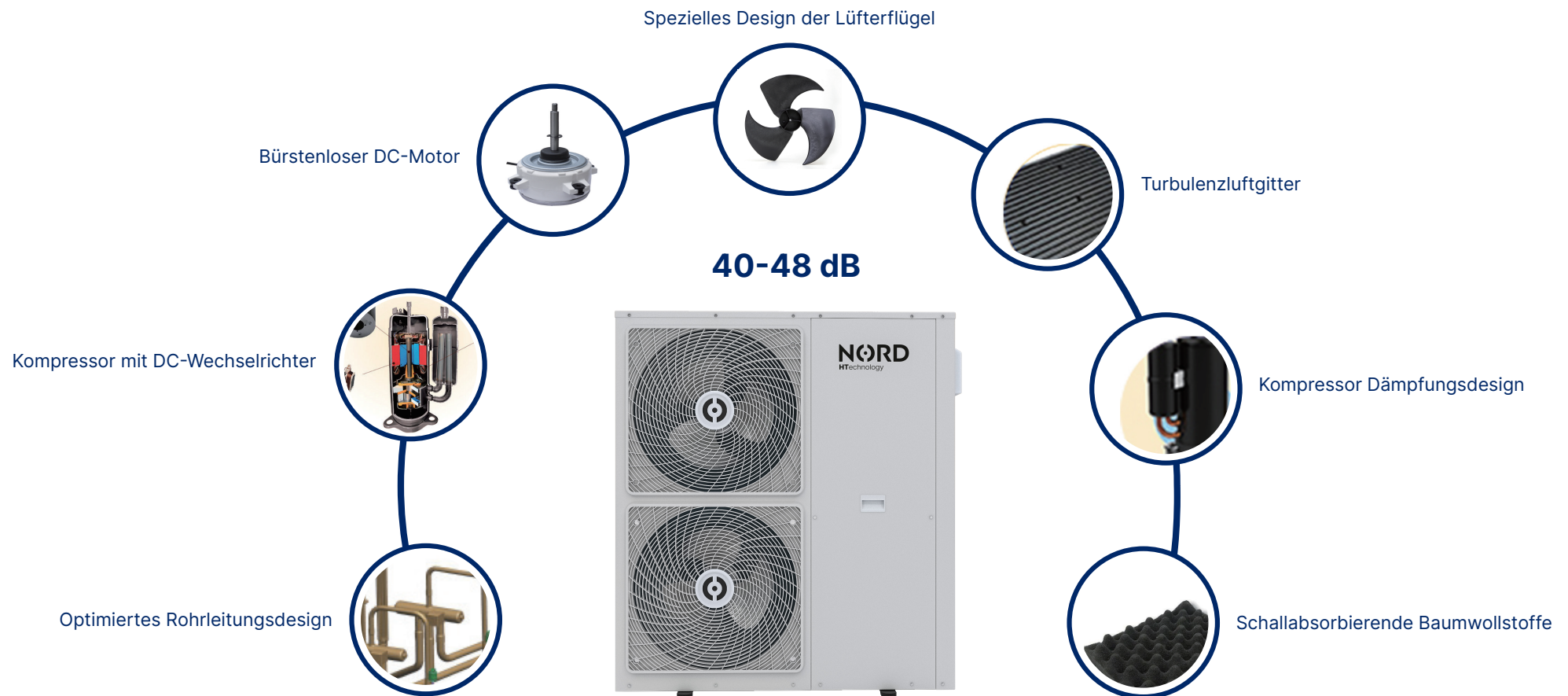



# Hocheffiziente Pumpe

Der hohe Wirkungsgrad sorgt für eine Senkung des Stromverbrauchs um 85 % bis 90 %. Je nachdem, wie viel Sie pro Kilowattstunde bezahlen, kann die Stromersparnis in der Heizperiode 12-20 EUR pro Monat betragen.

Inhaltsverzeichnis

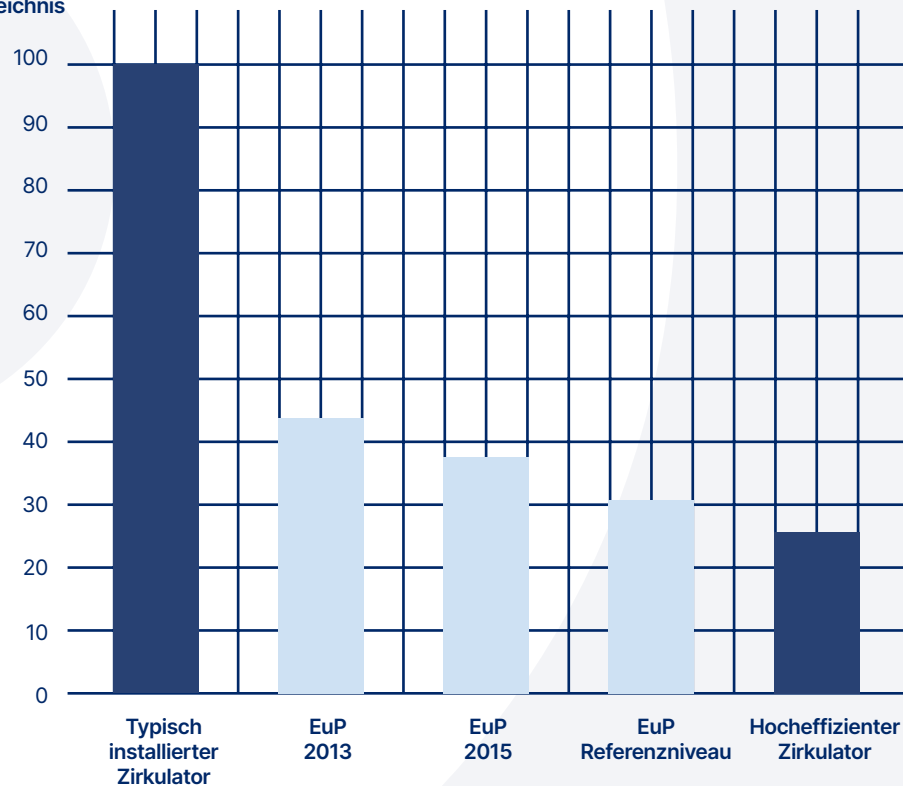

# Ventilator mit BLDC-Motor

Der Rotor besteht aus Dauermagneten und der Stator aus hochverdichteten, reinen Kupferspulen, die zusammengewickelt sind, um einen geräuscharmen und effizienten Betrieb zu gewährleisten.

Eine stufenlose Einstellung kann entsprechend den Änderungen des Systembetriebs vorgenommen werden. Das System arbeitet effizient unter verschiedenen Lasten, mit einer Systemeffizienz von bis zu 85 %.

Betriebseffizienz (%)

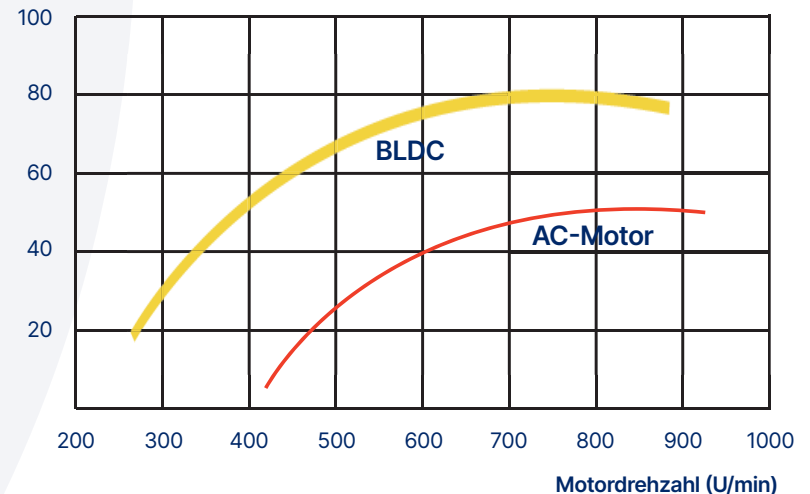

# Wir schonen die Umwelt

Die Optimierung des Eigenverbrauchs von Strom aus einer Fotovoltaikanlage zu Hause ermöglicht eine erhebliche Senkung der Stromkosten und der Kohlendioxidemissionen, was sich positiv auf die Umwelt auswirkt.

Darüber hinaus ermöglicht sie den privaten Nutzern, energieunabhängig zu sein und mehr Kontrolle über den Energieverbrauch ihres Hauses zu haben.

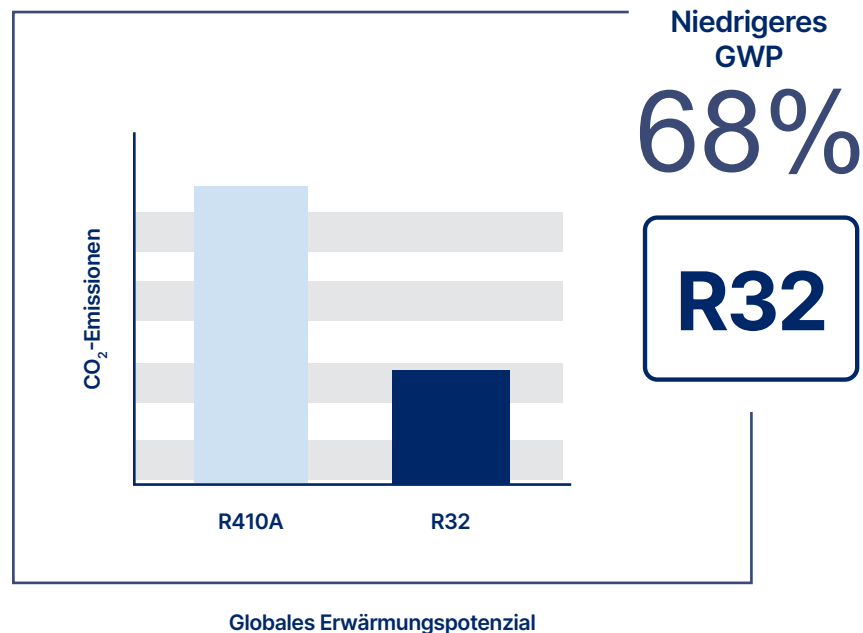

# EVI-Technologie

Die EVI-Technologie mit DC-Wechselrichter kann den Stromverbrauch effektiv senken und die Heizleistung von Wärmepumpeneinheiten verbessern, um eine stabile Leistung auch bei Umgebungstemperaturen von bis zu -25 °C zu gewährleisten.

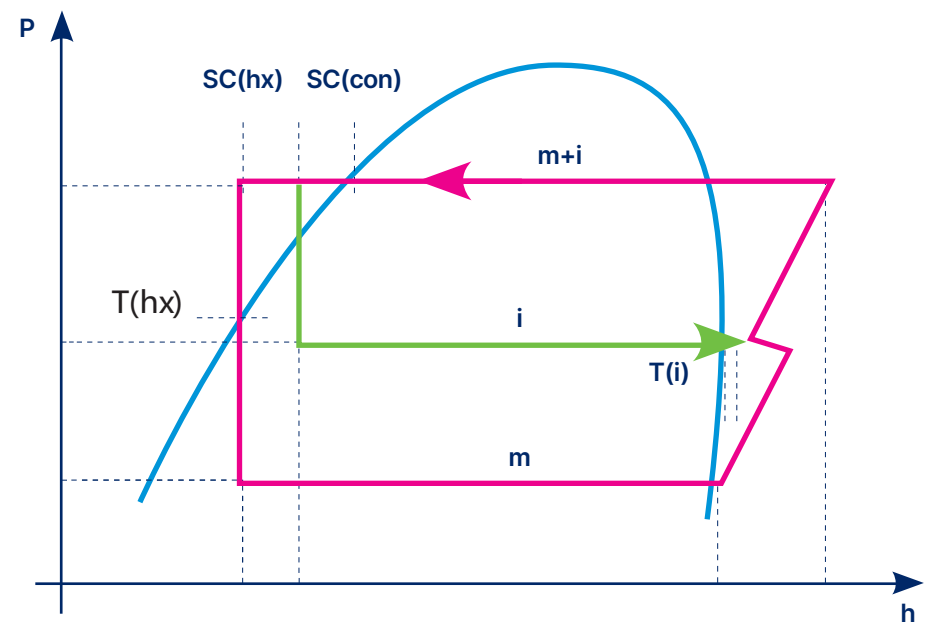

# Technische Daten

NORD EcoHeat MB	5.0 F	7.0 F	9.0 F	12.0 F	16.0 F	18.0 F	22.0 F
ErP-Niveau (35 °C)	A+++	A+++	A+++	A+++	A+++	A+++	A+++
ErP-Niveau (55 °C)	A++	A++	A++	A++	A++	A++	A++

## A7W35 - HEIZUNG

Leistungsbereich (kW)	3.00-6.00	3.00-9.00	4.00-12.50	8.00-17.50	8.00-17.50	8.60-24.00	8.60-24.00
Nennleistung (kW)	5.0	7.0	9.0	12.5	16	18.0	22
Eingangsbereich (kW)	0.60-1.54	0.60-2.15	0.95-3.25	1.75-4.22	1.75-4.22	1.80-5.95	1.80-5.95

## A35W7 - KÜHLUNG

Leistungsbereich (kW)	2.00-5.00	2.00-7.00	3.20-7.70	5.40-14.00	5.40-14.00	5.70-15.50	5.70-15.50
Nennleistung (kW)	3.5	5.0	6.4	9.7	12.0	12.4	14.0
Eingangsbereich (kW)	0.7-2.15	1.05-2.65	1.05-3.50	2.03-6.01	2.03-6.01	1.80-7.00	1.80-7.50

## A20W15-55 - WARMBRAUCHWASSER

Leistungsbereich (kW)	2.60-8.00	2.60-9.00	4.20-10.13	9.00-15.00	9.00-15.00	9.50-27.00	9.50-27.00
Nennleistung (kW)	7.0	8.5	10.2	15.0	15.0	23.0	27.0
Eingangsbereich (kW)	0.52-1.85	0.87-2.35	0.87-2.38	1.92-3.56	1.92-3.56	1.97-7.20	2.37-7.25

## STROMVERSORGUNG

Stromversorgung (V / Phasen / Hz)	220/1/50	220/1/50	380/3/50	380/3/50	380/3/50	380/3/50	380/3/50
Max. Eingangsleistung (kW)	2.2	3	4	5.5	6.5	8	9
Max. Eingangsstrom (A)	10	13.5	6.4	8	9.5	12	13.5

## GERÄUSCHPEGEL

Schalldruck [dB(A)]	≤44	≤46	≤50	≤50	≤53	≤57	≤57
---------------------	-----	-----	-----	-----	-----	-----	-----

KÜHLMITTEL	5.0 F	7.0 F	9.0 F	12.0 F	16.0 F	18.0 F	22.0 F
Typ / GWP	R32/675	R32/675	R32/675	R32/675	R32/675	R32/675	R32/675
Geladenes Volumen (kg)	2.2	2.2	2.2	2.15	2.2	2.8	2.8

## BETRIEBBEREICH

Umgebungstemperatur (°C)	-25 ~ +43	-25 ~ +43	-25 ~ +43	-25 ~ +43	-25 ~ +43	-25 ~ +43	-25 ~ +43
--------------------------	-----------	-----------	-----------	-----------	-----------	-----------	-----------

## KOMPRESSOR

Typ	Doppelt rotierender DC-Wechselrichter
-----	---------------------------------------

## PUMPE

Typ	Wechselrichter
Förderhöhe (m)	8

## HYDRONIK

Nenndurchflussmenge Wasser (m³/h)	0.90	1.2	1.5	2	2.75	3	3.8
-----------------------------------	------	-----	-----	---	------	---	-----

## ROHRLEITUNGSANSCHLÜSSE

Rohrleitungsanschlüsse Einlass	DN25
Rohrleitungsanschlüsse Ausgang	DN25

## VERPACKUNG

Abmessungen L x B x H (mm)	1298×493×891	1298×493×891	1298×493×1400				
Verpackung Abmessungen L x B x H (mm)	1340×523×1015	1340×523×1015	1340×523×1524				
Nettogewicht (kg)	100	100	115	115	115	125	125
Bruttogewicht (kg)	115	115	130	130	130	145	145





# Abmessungen

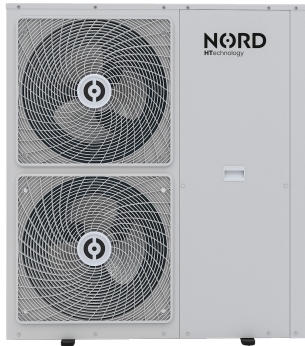

NORD EcoHeat MB 18.0 F | 22.0 F

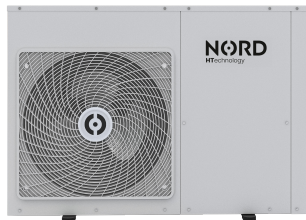
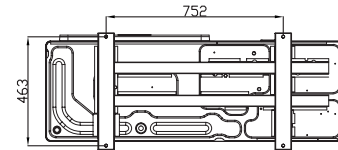
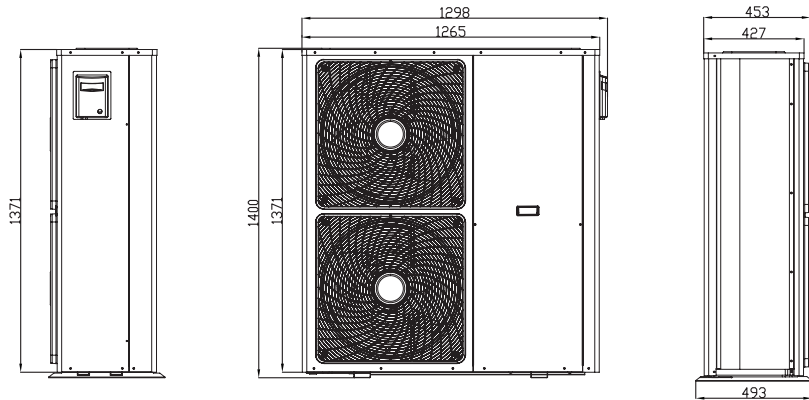

NORD EcoHeat MB 5.0 F | 7.0 F | 9.0 F | 12.0 F | 16.0 F

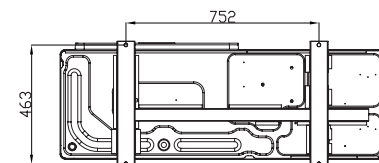
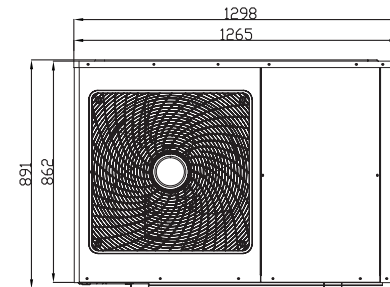
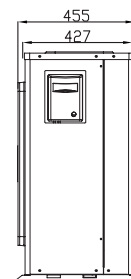

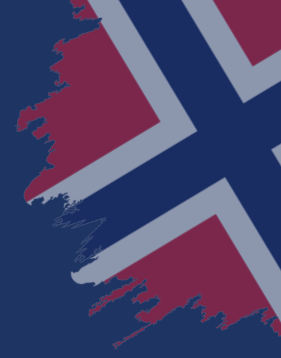

[www.nord-solution.com](http://www.nord-solution.com)

---

[office@nord-solution.com](mailto:office@nord-solution.com)